

# ZYG4515打刀缸外形尺寸图

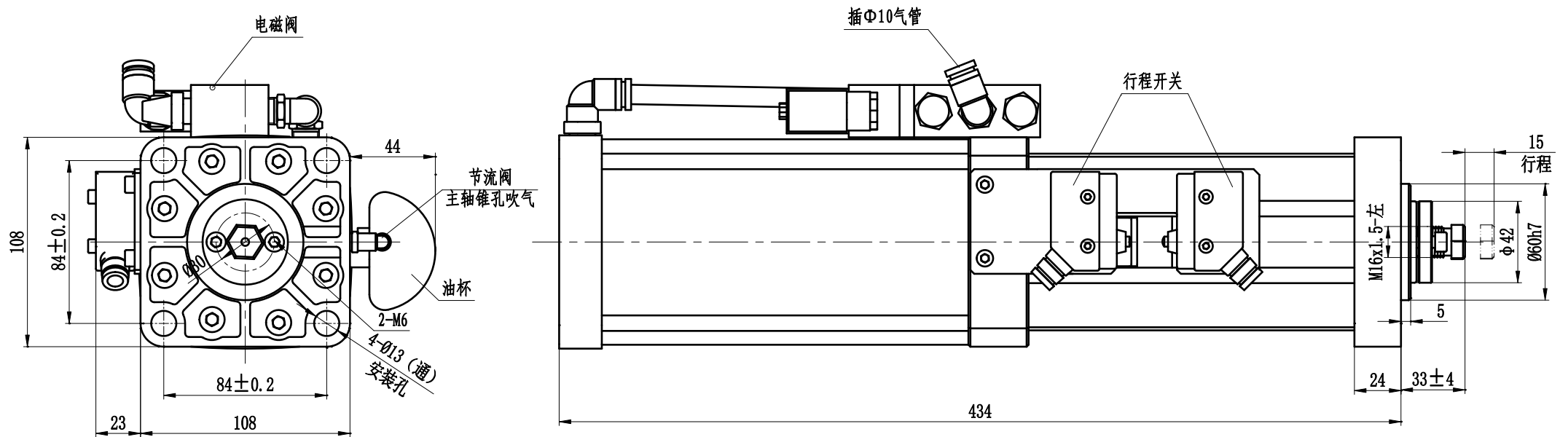

输入气压: 0.6MPa  
 最大出力: 4770Kg  
 最大行程: 15mm  
 适用机型: 50#刀柄机床